

HERZ - KOMBINOVANÝ VENTIL

Technický podklad pre

4006 SMART

Riadiaci a regulačný ventil

Vydanie 0711

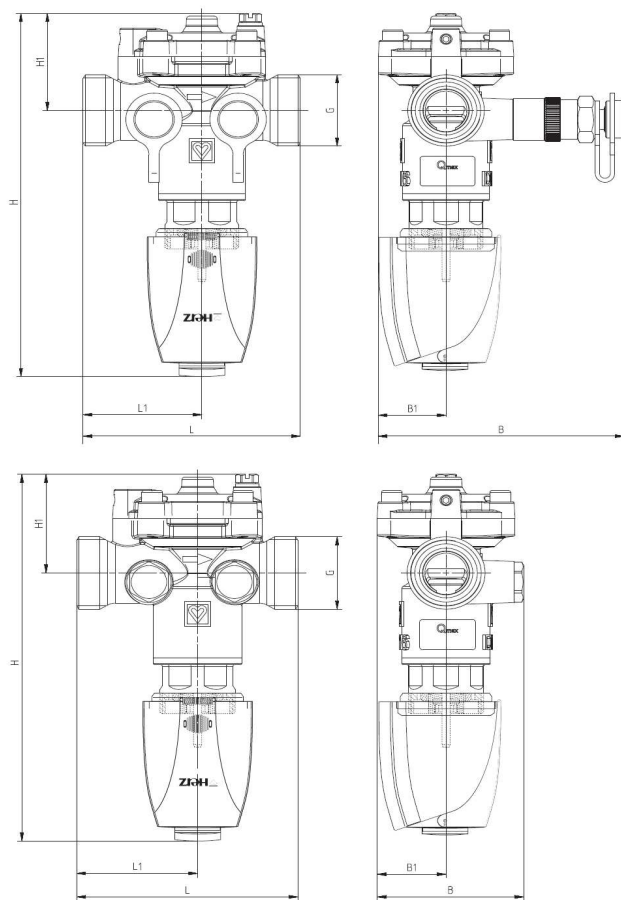

Montážne rozmery v mm
4006 M

4006 R

Objednávkové číslo	DN	G	L	L1	B	B1	H bez pohonu	H s pohonom	H1
1 4006 20	15 LF	3/4"	75	41	85	24	104	154	36
1 4006 21	15	3/4"	75	41	85	24	104	154	36
1 4006 22	20	1"	75	41	85	24	105	155	33
1 4006 29	15 MF	3/4"	75	41	85	24	104	154	36
1 4006 60	15 LF	3/4"	75	41	50	24	104	154	36
1 4006 61	15	3/4"	75	41	50	24	104	154	36
1 4006 62	20	1"	75	41	50	24	105	155	33
1 4006 69	15 MF	3/4"	75	41	50	24	104	154	36

Max. prevádzkový tlak 16 bar

Skúšobný tlak

Max. tlaková diferencia na telese ventila 4 bar

Min. prevádzková teplota 2°C (čistá voda)

Min. prevádzková teplota -20°C (nemrznúca zmes)

Max. prípustná prevádzková teplota 130°C

Zdvih 4 mm

Inregrovaný regulačný diel umožňuje modulovanú reguláciu pomocou termopohonu, pričom je možné použiť rôzne termopohony (prozi: Príslušenstvo a náhradné diely).

Technické údaje

Vyhradujeme si právo na zmeny dané technickým pokrokom.

Kombinovaný ventil sa používa vo všetkých vykurovacích a chladiacich sústavách s núteným obehom vykurovacieho/chladiaceho média. Regulátor automaticky obmedzuje hmotnostný prietok vo vybranej časti sústavy na nastavenú hodnotu na základe merania a následnej korekcie všetkých výkyvov tlaku. Z tohto dôvodu nie sú potrebné žiadne merania a regulátor pracuje efektívne pri všetkých prevádzkových podmienkach.

Kombinovaný ventil reguluje hmotnostný prietok podľa prednastavenia ventilov na konštantnú hodnotu, membrána využíva na reguláciu tlak bezprostredne za a pred regulačnou vložkou.

Prednastavenie sa vzťahuje priamo na hmotnostný prietok, na základe toho môžeme priamo pri montáži nastaviť maximálny hmotnostný prietok podľa diagramu. Umožníme tým vyváženú napr. vykurovacích vetiev, okruhov chladenia, stropného vykurovania alebo chladenia, príp. výmenníkov tepla vo vzduchotechnických jednotkách, bez ohľadu na rozdelenie tlaku a bez potreby ďalších regulačných prvkov.

Ako doplnok regulátora objemového prietoku sa do príslušných prírodných potrubí zaraďujú šikmé uzatváracie ventily STRÖMAX (4115 A), prípadne, ak sa požadujú kontrolné merania hmotnostného prietoku, zariaďujú sa regulačné ventily s meracími ventilčekmi STRÖMAX (4017 M, 4117 M 4217 GM).

Oblasť použitia

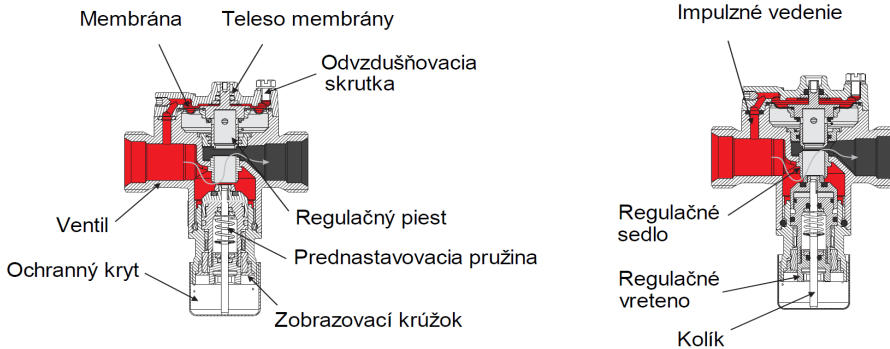

Teleso ventila : mosadz odolná voči vyplavovaniu zinku
 Membrána a tesniace krúžky : EPDM
 Kvalita vody musí zodpovedať ustanoveniam normy ÖNORM H 5195, resp. smernici VDI 2035.
 Armatúry sú vhodné pre zmes vody a etylénglykolu alebo propylénglykolu s obsahom 15-45 obj. (%)

Materiál

Ventil sa montuje do vratného potrubia, pričom musíme rešpektovať smer prietoku média cez ventil, ktorý je vyznačený šípkou na telese ventila. Montážna poloha je ľubovoľná.

Doporučujeme zariadenie pred a za kombinovaný ventil uzatvárací ventil.

Kombinovaný ventil je zablokovaný nastavovacím nástrojom HERZ (1 4006 02). Na dosiahnutie požadovaného prednastavenia otočte nástrojom doprava (v smere hodinových ručičiek) až na doraz. Signalizovaná hodnota bude potom < "0%".

Pokyny na montáž

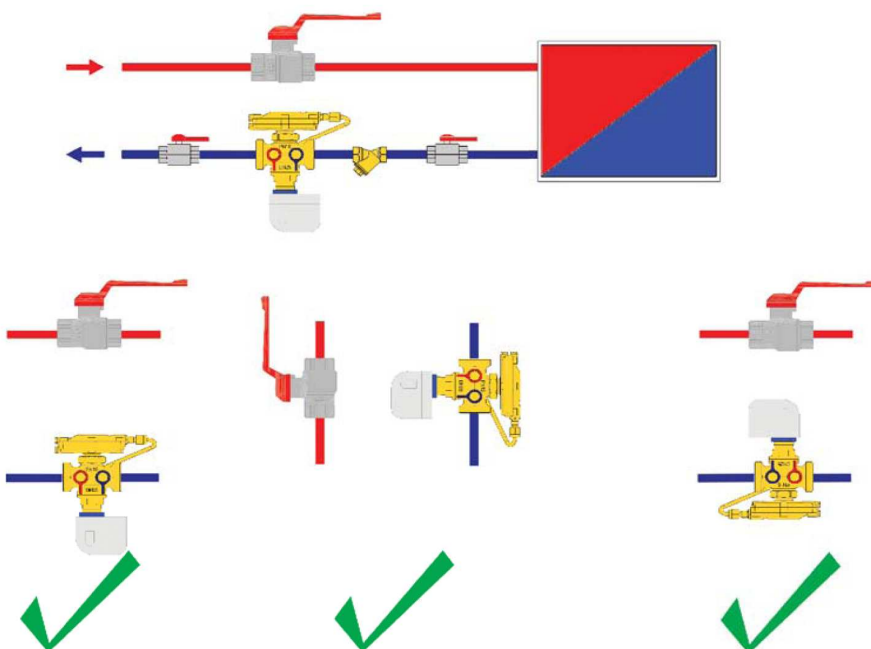

4006_2x_6x

DN 15 LF	0,27	m ³ /h
DN 15 MF	0,47	m ³ /h
DN 15	0,94	m ³ /h
DN 20	1,71	m ³ /h

Hodnoty kvs

- 1 4117 Šikmý regulačný ventil HERZ-STRÖMAX M, R
- 1 4217 Priamy regulačný ventil HERZ-STRÖMAX GM, GR
- 1 4017 Šikmý regulačný ventil s meracou clonou HERZ-STRÖMAX FODRV
- 1 4125 Šikmý uzatvárací ventil HERZ-STRÖMAX D, AD
- 1 4115 Šikmý uzatvárací ventil HERZ-STRÖMAX A
- 1 4215 Priamy uzatvárací ventil HERZ-STRÖMAX G, AG
- 1 0284 00 Sada snímania tlaku na ventily rýchleho merania
- 1 7709 xx HERZ - Termopohon pre 2-bodovú reguláciu
- 1 7990 xx HERZ - Termopohon pre plynulú reguláciu
- 1 0273 09 Závitová zátka 1/4"

Príslušenstvo a náhradné diely

DN rúrky		8	10	12	14	15	16	18	22
Ventil		DN 15	DN 15	DN 15	DN 15	DN 15	DN 15	DN 15	DN 20
Matica G		3/4	3/4	3/4	3/4	3/4	3/4	3/4	1
Prechodka	kovovo tesniaca	1 6274 18	1 6274 00	1 6274 01	1 6274 02	1 6274 03	1 6274 04		1 6273 01
Prechodka	mäkké tesnenie			1 6276 12	1 6276 14	1 6276 15	1 6276 16	1 6276 18	

Prechodky s kužeľovým tesnením pre medené a tenkostenné oceľové rúrky

Prechodky pre medené a tenkostenné oceľové rúrky. Podrobné technické informácie sú uvedené v príslušných technických listoch.

DN rúrky	10x1,3	12x2	14x2	15x2,5	16x2	16x2,2	17x2	17x2,5	18x2,5	18x2
Ventil	DN 15		DN 15	DN 15	DN 15	DN 15	DN 15	DN 15	DN 15	DN 15
Matica G	3/4		3/4	3/4	3/4	3/4	3/4	3/4	3/4	3/4
Prechodka	1 6098 18		1 6098 02	1 6098 16	1 6098 03	1 6098 12	1 6098 04	1 6098 05	1 6098 06	1 6098 07

Prechodky s kužeľovým tesnením pre plastové rúrky

DN rúrky	20x2	20x3,5	20x2,5	25x3,5	26x3
Ventil	DN 15	DN 15	DN 15		
Matica G	3/4	3/4	3/4		
Prechodka	1 6098 08	1 6098 10	1 6098 11		
Ventil	DN 20			DN 20	DN 20
Matica G	1			1	1
Prechodka	1 6198 12			1 6198 00	1 6198 01

Prechodky pre plastové rúrky z PE-X, PB a kompozitných plastov. Podrobné technické informácie sú uvedené v príslušných technických listoch.

Pri montáži rúr z mäkkej ocele alebo medi s hrúbkou steny 1 mm alebo menej doporučujeme použiť oporné objímky (obj. č. 1 0674 xx). Pri montáži plastových rúr doporučujeme použiť vhodné kalibrovacie nástroje. Doporučujeme dodržiavať návod na montáž. Na zaistenie korektnej montáže prechodky doporučujeme premazať závit skrutky, resp. matice so zverným krúžkom, ako aj samotný zverný krúžok silikónovým olejom.

- 1 **6220** xx Prípojka na oceľovú rúru, plocho tesnená, s prevlečnou maticiou a tesnením
- 1 **6236** xx Spájková prípojka, plocho tesnená, s prevlečnou maticiou a tesnením, spájkovacia vsuvka z medi
- 1 **6240** xx Zvarová prípojka, plocho tesnená, s prevlečnou maticiou a tesnením, zvarová vsuvka
- 1 **6210** xx Prípojka na oceľovú rúru, kuželové tesnenie, s prevlečnou maticiou a nátrubkom s vonk. závitom
- 1 **6235** xx Spájková prípojka, kuželové tesnenie, s prevlečnou maticiou a tesnením, medená spájkovacia vsuvka

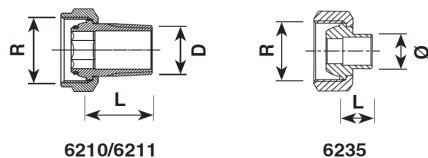

Ventil DN	Objednávkové číslo	R	D	ø	L
DN 15	1 6210 21	3/4	1/2	-	25
DN 15	1 6210 26	3/4	1/2	-	21
DN 15	1 6210 11	3/4	1/2	-	30
DN 15	1 6211 00	3/4	3/8	-	24
DN 20	1 6210 02	1	3/4	-	30
DN 20	1 6210 12	1	1/2	-	30
DN 15	1 6235 21	3/4	-	12	13
DN 15	1 6235 31	3/4	-	15	13
DN 15	1 6235 41	3/4	-	18	18
DN 20	1 6235 12	1	-	18	18

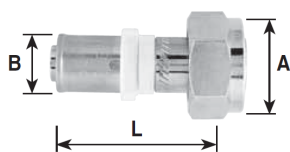

Ventil DN	Objednávkové číslo	A	B	L
DN 15	P 7014 81	G 3/4	14 x 2	50
DN 15	P 7016 81	G 3/4	16 x 2	50
DN 15	P 7018 81	G 3/4	18 x 2	50
DN 15	P 7020 81	G 3/4	20 x 2	50

Závitové prípojky

Vzhľadom na účel použitia armatúry sa vyžaduje čisté montážne spracovanie. Nebezpečenstvo zanesenia nečistotami môžeme eliminovať zaradením filtra HERZ (**4111**).

Čpavok obsiahnutý v konope poškodzuje teleso mosadzných ventilov, tesnenia s EPDM napúčajú pri kontakte s minerálnymi olejmi, resp. s mazivami na báze minerálnych olejov, čo vedie k poškodeniu tesnení EPDM. Informácie o nemrznúcich a antikorozných ochranných zmesiach na báze etylénglykolu sú uvedené v príslušných materiáloch od výrobcu.

Upozornenie

Dva meracie ventilčeky sú namontované v rovnakom smere a sú z výroby utesnené. Toto usporiadanie zabezpečuje dobrý prístup a optimálne pripojenie meracích prvkov v akejkoľvek montážnej polohe.

Meracie ventily

Aktuálna poloha regulačnej jednotky je signalizovaná, v milimetroch, veľmi jednoznačne. Požadované prednastavenie nastavíme kedykoľvek veľmi komfortne. Regulátor tlakovej diferencie môžeme kedykoľvek uzatvoriť, resp. prestaviť do ľubovolnej polohy.

Prednastavenie

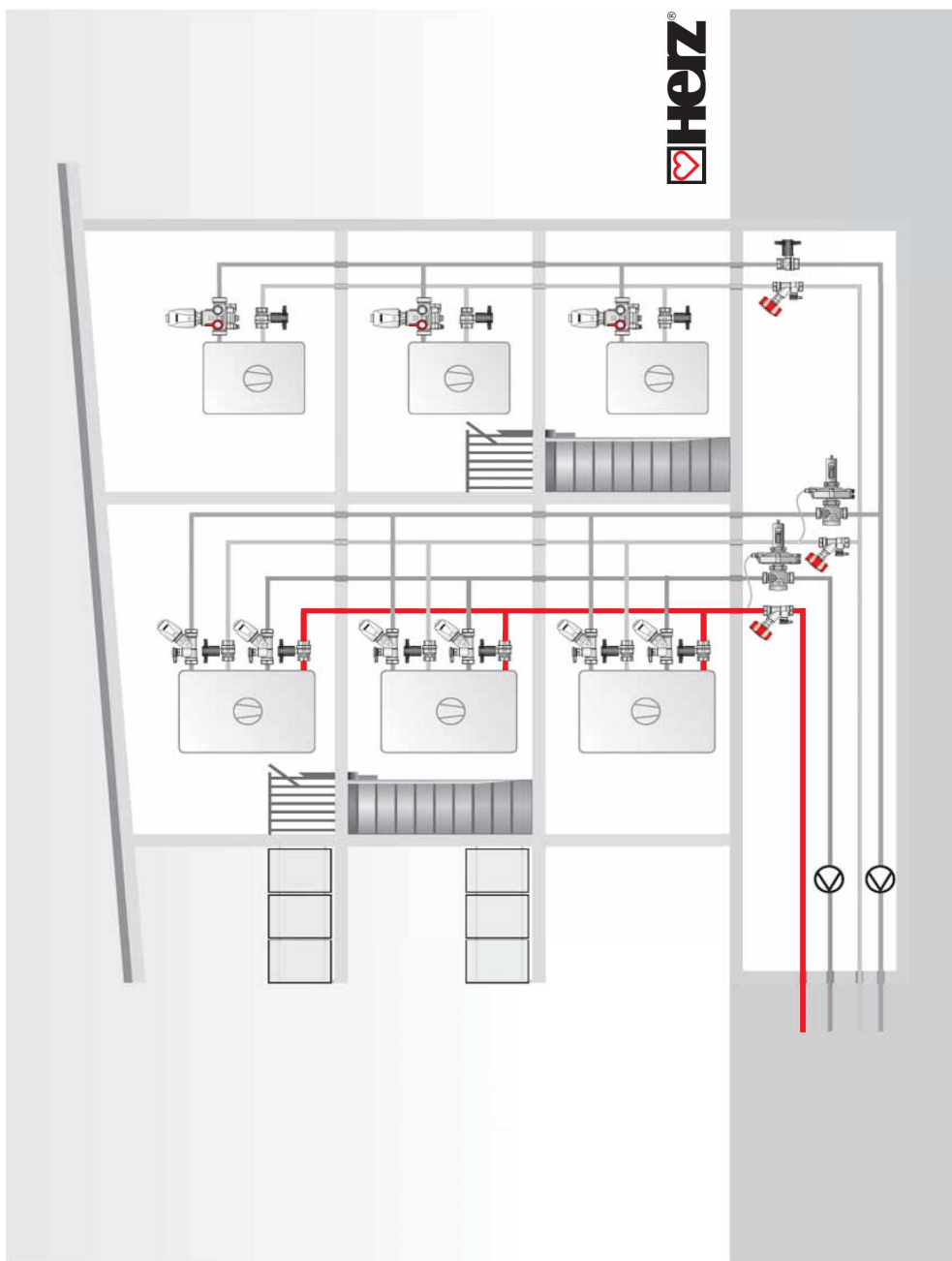

Poznámka: Všetky schémy majú symbolický charakter a nemusia byť úplné.

Všetky v tomto dokumente obsiahnuté údaje zodpovedajú v čase tlače predloženým informáciám a sú len informatívne. Zmeny v zmysle technického pokroku sú vyhradené. Vyobrazenia sú len symbolické a preto opticky sa od skutočných výrobkov môžu odlišovať. Možné farebné odchýlky sú zapríčinené tlačou. V závislosti od krajiny sú možné aj rozdiely produktu. Zmeny technických špecifikácií a funkčnosti vyhradené. V prípade otázok kontaktujte prosím najbližšiu pobočku spoločnosti HERZ.

HERZ - Nomogram

HERZ Kombinovaný ventil 4006 SMART

Obj. č. 1 4006 20, 1 4006 60

DN 15 LF

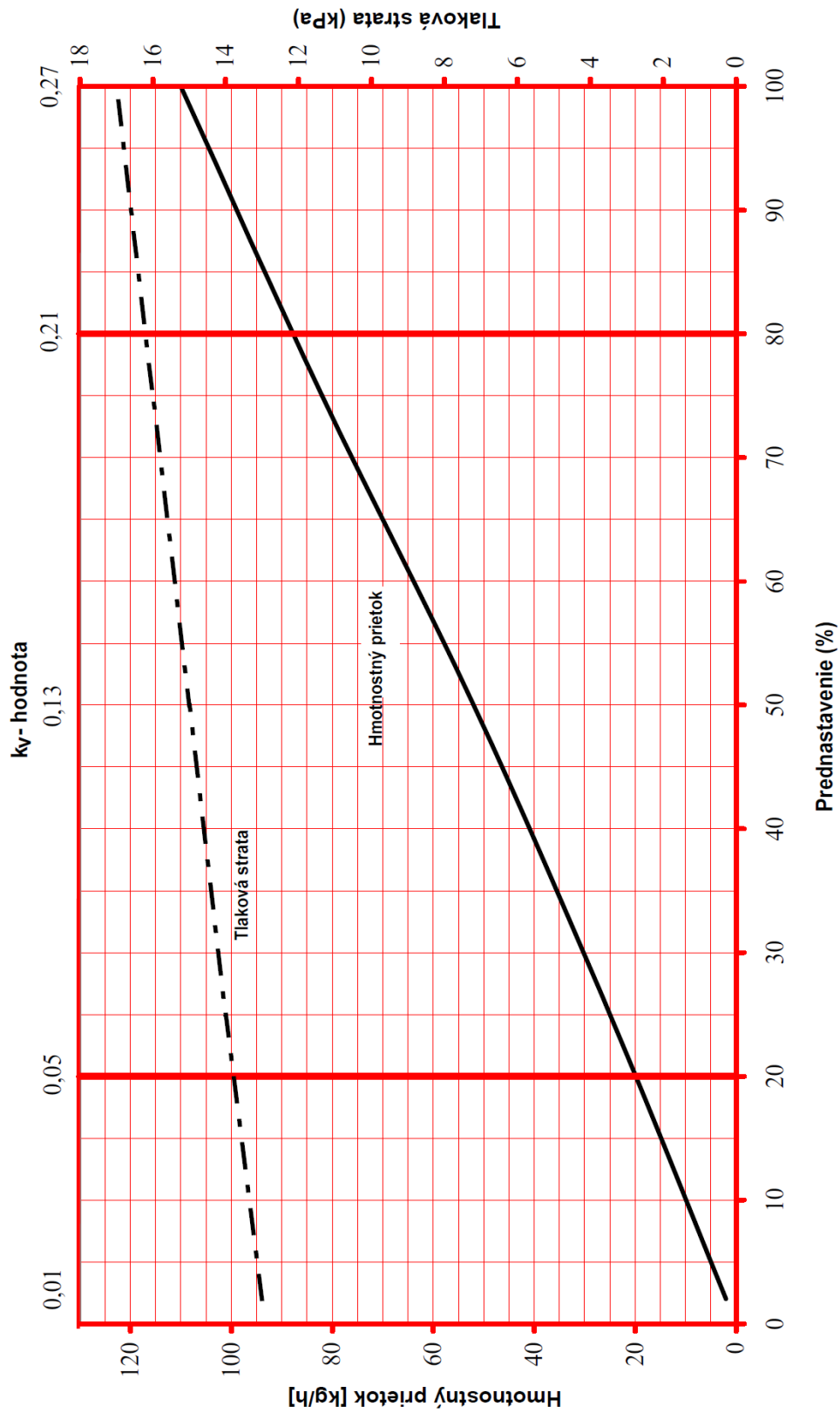

Vyhradujeme si právo na zmeny dané technickým pokrokom

HERZ - Nomogram

HERZ Kombinovaný ventil 4006 SMART

Obj. č. 1 4006 29, 1 4006 69

DN 15 MF

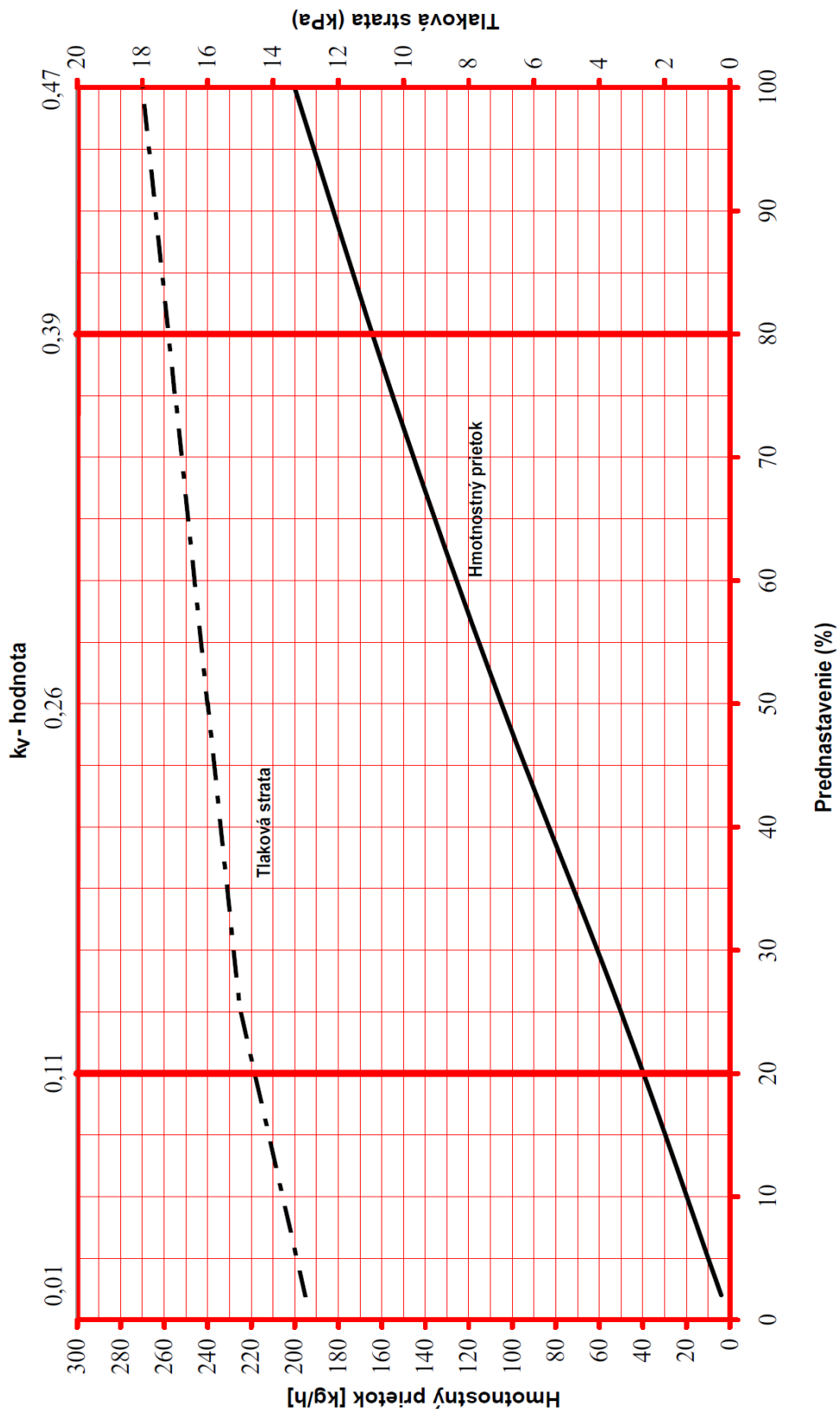

Vyhradzujeme si právo na zmeny dané technickým pokrokom

HERZ - Nomogram

HERZ Kombinovaný ventil 4006 SMART

Obj. č. 1 4006 21, 1 4006 61

DN 15

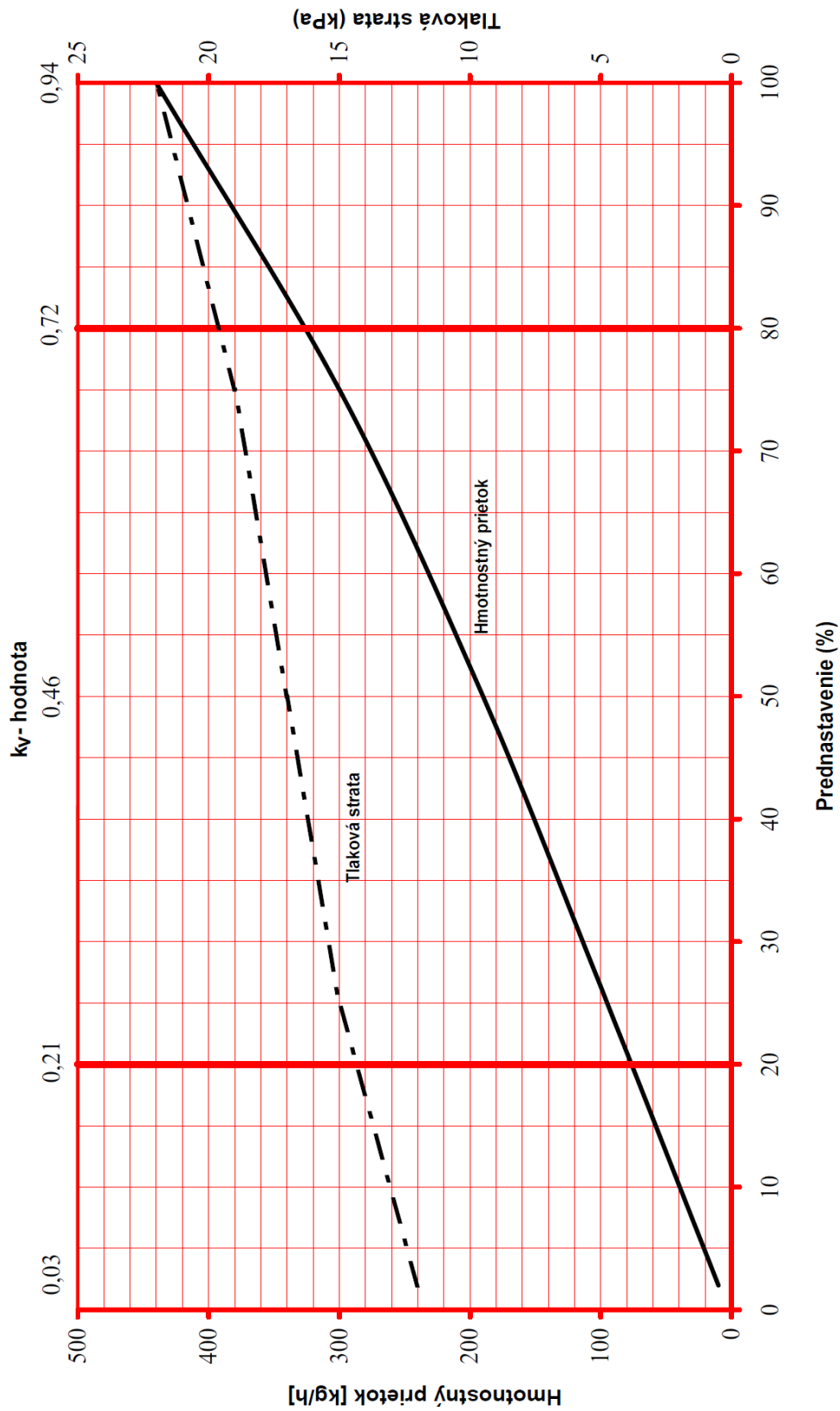

Vyhradzujeme si právo na zmeny dané technickým pokrokom

HERZ - Nomogram

HERZ Kombinovaný ventil 4006 SMART

Obj. č. 1 4006 22, 1 4006 62

DN 20

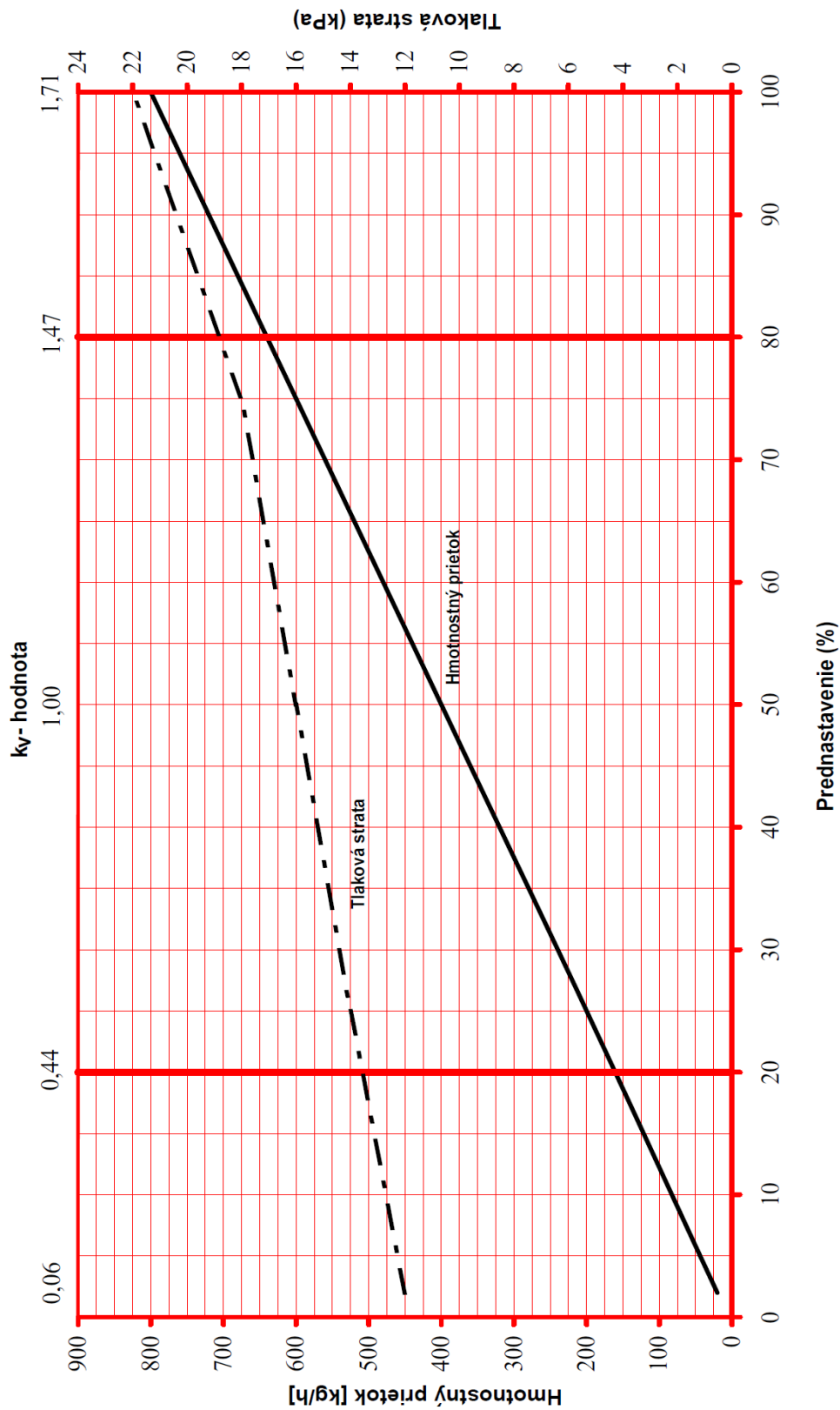

Vyhradzujeme si právo na zmeny dané technickým pokrokom